

INSTRUKCJA MONTAŻU

okapów nadkuchennych

Modele:

NK-4 GALAXY

NK-4 AMERIS

NK-4 FLORES

NK-4 FOBOS

SPIS TREŚCI

| | | |
|--------------|---|-----------|
| | INSTRUKCJE DOTYCZĄCE BEZPIECZNEGO DZIAŁANIA OKAPU | 4 |
| I. | DANE TECHNICZNE | 6 |
| II. | RYSUNKI TECHNICZNE | 8 |
| | – Okap NK-4 GALAXY | 8 |
| | – Okap NK-4 AMERIS | 9 |
| | – Okap NK-4 FLORES | 10 |
| | – Okap NK-4 FOBOS | 11 |
| III. | ZAWARTOŚĆ ZESTAWU | 12 |
| IV. | UWAGI PRZED MONTAŻEM | 13 |
| | – Problemy techniczne | 13 |
| | – Aspekt przestrzenny | 13 |
| | – Tryb pracy okapu jako pochłaniacz | 13 |
| | – Okap jako pochłaniacz (obieg zamknięty) | 14 |
| | – Montaż do sufitu | 15 |
| V. | OGÓLNE UWAGI MONTAŻOWE | 16 |
| | – Zawartość opakowania | 16 |
| | – Narzędzia instalacyjne i przygotowanie do montażu | 16 |
| | – Montowanie okapu | 17 |
| VI. | SZCZEGÓŁOWA INSTRUKCJA MONTAŻU OKAPU | 18 |
| | – Podłączenie elektryczne | 20 |
| | – Weryfikacja stanu okapu po montażu | 21 |
| VII. | OŚWIADCZENIE PRODUCENTA | 21 |
| VIII. | KARTY TECHNICZNE | 23 |
| IX. | POMOC I SERWIS | 27 |
| X. | KARTA GWARANCYJNA | 28 |
| XI. | INFORMACJE O PRZEBIEGU NAPRAWY | 28 |

Dziękujemy, że wybrali Państwo okap marki Nortberg. Jesteśmy pewni, że spełni on wszystkie oczekiwania, zarówno te wizualne, jak i funkcjonalne. U nas piękno liczy się tak samo jak funkcjonalność, dlatego za każdym modelem w naszych kolekcjach stoi wysiłek projektantów, konstruktorów i doświadczonych pracowników produkcji.

Poszukiwanie nowych form każe nam łamać utarte schematy i przyjęte konwencje. Dzięki najlepszym designerom jesteśmy zawsze o krok naprzód. Okap, który Państwo kupili został starannie zaprojektowany i wykonany z najwyższej jakości materiałów i komponentów, a następnie należycie zapakowany.

Przed uruchomieniem urządzenia prosimy o uważną lekturę niniejszej instrukcji obsługi oraz dołączonego poradnika. Przestrzeganie zawartych w nich zasad pozwoli na ciche i wydajne użytkowanie okapu.

Zespół Nortberg

INSTRUKCJE DOTYCZĄCE BEZPIECZNEGO DZIAŁANIA OKAPU

- 1. Przed przystąpieniem do montażu należy dokładnie przeczytać niniejszą instrukcję.**
- Instalację okapu należy przeprowadzić zgodnie z opisem i wytycznymi przedstawionymi w rozdziale VI. SZCZEGÓŁOWA INSTRUKCJA MONTAŻU.
- Okap nadkuchenny może być podłączony tylko do gniazda zasilającego wyposażonego w sprawnie funkcjonujące uziemienie. Należy sprawdzić, czy parametry sieci zasilającej są zgodne z danymi znamionowymi określonymi na tabliczce znamionowej okapu.
- Niedopuszczalne jest, aby elektryczne gniazda zasilające instalacji stałej znajdowały się pod okapem.
- Należy zwracać uwagę, aby przewód zasilający nie znajdował się pod okapem.
- Jeżeli przewód zasilający nieodłączalny ulegnie uszkodzeniu, to powinien on być wymieniony u producenta lub u pracownika zakładu serwisowego albo przez wykwalifikowaną osobę w celu uniknięcia zagrożenia.
- W przypadku uszkodzenia okapu, naprawa może być przeprowadzona u producenta lub u pracownika zakładu serwisowego albo przez wykwalifikowaną osobę.
- Jeżeli okap nadkuchenny jest używany jednocześnie z urządzeniami spalającymi gaz lub inne paliwa, pomieszczenie powinno być odpowiednio wentylowane (nie dotyczy to okapów, których konstrukcja przewiduje wyłącznie odprowadzenie powietrza z powrotem do pomieszczenia – pochłaniaczy zapachów).
- Przed każdym czyszczeniem bądź wymianą filtra wyjąć wtyczkę okapu z elektrycznego gniazda zasilającego lub w przypadku okapu na stałe podłączonego do instalacji elektrycznej odłączyć zasilanie.

10. Istnieje ryzyko pożaru jeżeli czyszczenie nie odbywa się zgodnie z zaleceniami.
11. Pod okapem nadkuchennym nie używać otwartego ognia.
12. Potrawy przygotowywane na tłuszczach powinny być stale nadzorowane ponieważ nagrzany tłuszcz może się łatwo zapalić.
13. UWAGA: Niektóre elementy okapu mogą się nagrzewać w przypadku korzystania z urządzenia do gotowania.
14. Niniejszy sprzęt może być użytkowany przez dzieci w wieku co najmniej 8 lat i przez osoby o obniżonych możliwościach fizycznych, umysłowych i osoby o braku doświadczenia i znajomości sprzętu, jeżeli zapewniony zostanie nadzór lub instruktaż odnośnie do użytkowania sprzętu w bezpieczny sposób, tak aby związane z tym zagrożenia były zrozumiałe. Dzieci nie powinny bawić się sprzętem. Dzieci bez nadzoru nie powinny wykonywać czyszczenia i konserwacji sprzętu.

I. DANE TECHNICZNE





| MODEL |  |  |
|--|---|---|
| | NK-4 GALAXY | NK-4 AMERIS |
| NAPIĘCIE ZASILANIA | 230 V / 50 Hz | |
| ILOŚĆ TURBIN | 1 | |
| ILOŚĆ STOPNI PRĘDKOŚCI TURBINY | 4 | |
| SZEROKOŚĆ/ŚREDNICA OKAPU | Ø400 mm | Ø400 mm |
| ILOŚĆ FILTRÓW ALUMINIOWYCH | 1 | |
| OŚWIETLENIE | LED 2 x 2 W oczko 4000 K | |
| ŚREDNICA WYLOTU TURBINY | Ø150 mm | |
| POZIOM GŁOŚNOŚCI/ WYDAJNOŚĆ TURBINY | Turbina 850 | |
| 1 bieg | 42 dB(A)/221 m ³ /h | |
| 2 bieg | 51 dB(A)/315 m ³ /h | |
| 3 bieg | 59 dB(A)/438 m ³ /h | |
| 4 bieg | 69 dB(A)/742 m ³ /h | |
| MAKSYMALNY POBÓR MOCY TURBINY | 250 W | |
| MAKSYMALNY POBÓR MOCY OKAPU | 254 W | |
| TRYB PRACY | pochłaniacz | |
| STEROWANIE | elektroniczne przyciskowe z wyświetlaczem | |
| PILOT ZDALNEGO STEROWANIA | na podczerwień (w zestawie) | |
| FILTRY WĘGLOWE | 2 szt. montowane na turbinę (w zestawie) | |

Tabela 1. Parametry techniczne okapu.

| MODEL |  |  |
|--|---|---|
| | NK-4 FLORES | NK-4 FOBOS |
| NAPIĘCIE ZASILANIA | 230 V / 50 Hz | |
| ILOŚĆ TURBIN | 1 | |
| ILOŚĆ STOPNI PRĘDKOŚCI TURBINY | 4 | |
| SZEROKOŚĆ/ŚREDNICA OKAPU | 400 mm | 400 mm |
| ILOŚĆ FILTRÓW ALUMINIOWYCH | 1 | |
| OŚWIETLENIE | LED 2 x 2 W oczek 4000 K | |
| ŚREDNICA WYLOTU TURBINY | Ø150 mm | |
| POZIOM GŁOŚNOŚCI/ WYDAJNOŚĆ TURBINY | Turbina 850 | |
| 1 bieg | 42 dB(A)/221 m ³ /h | |
| 2 bieg | 51 dB(A)/315 m ³ /h | |
| 3 bieg | 59 dB(A)/438 m ³ /h | |
| 4 bieg | 69 dB(A)/742 m ³ /h | |
| MAKSYMALNY POBÓR MOCY TURBINY | 250 W | |
| MAKSYMALNY POBÓR MOCY OKAPU | 254 W | |
| TRYB PRACY | pochłaniacz | |
| STEROWANIE | elektroniczne przyciskowe z wyświetlaczem | |
| PILOT ZDALNEGO STEROWANIA | na podczerwień (w zestawie) | |
| FILTRY WĘGLOWE | 2 szt. montowane na turbinę (w zestawie) | |

RYSUNKI TECHNICZNE

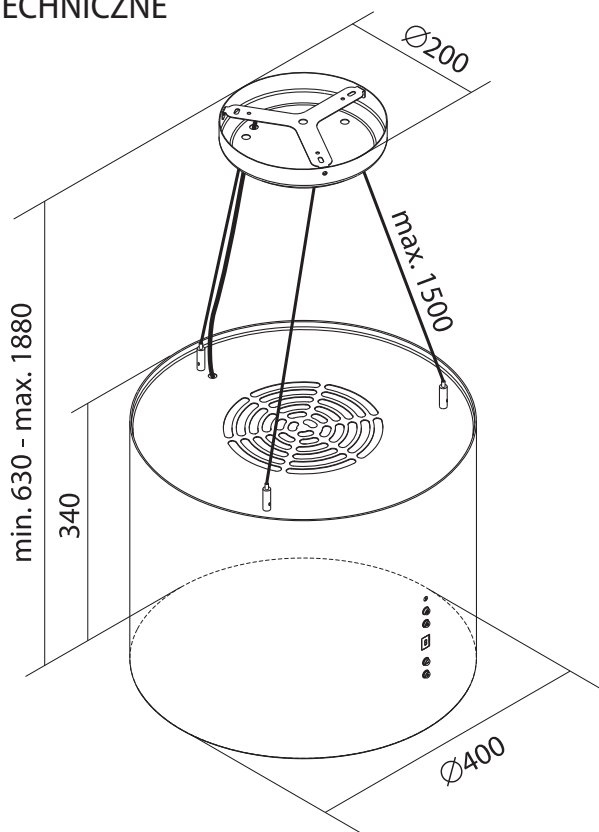

OKAP NK-4 GALAXY

Średnica $\varnothing 400$ mm
waga netto 9,85 kg
waga brutto 12,35 kg

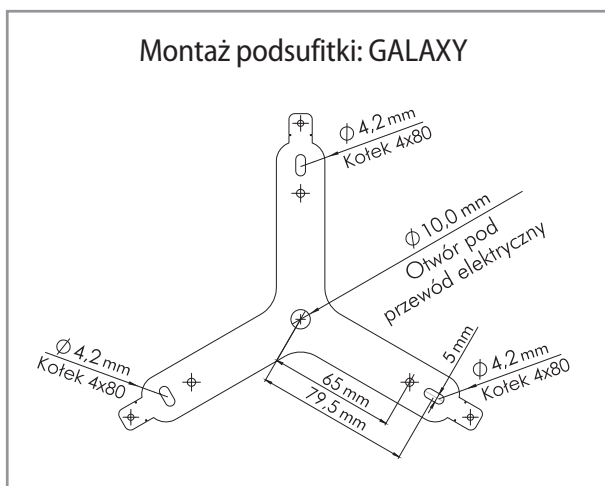

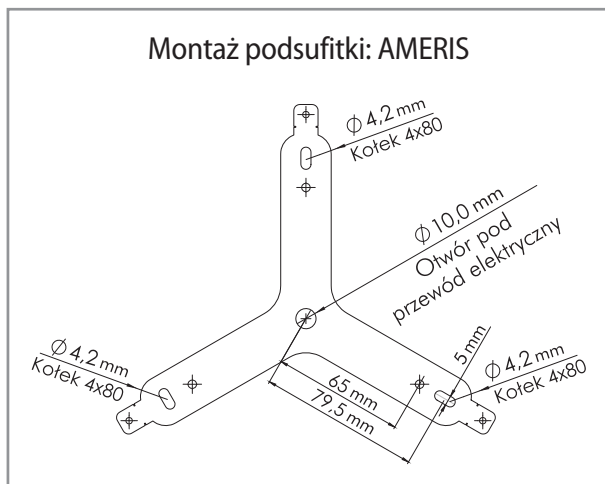
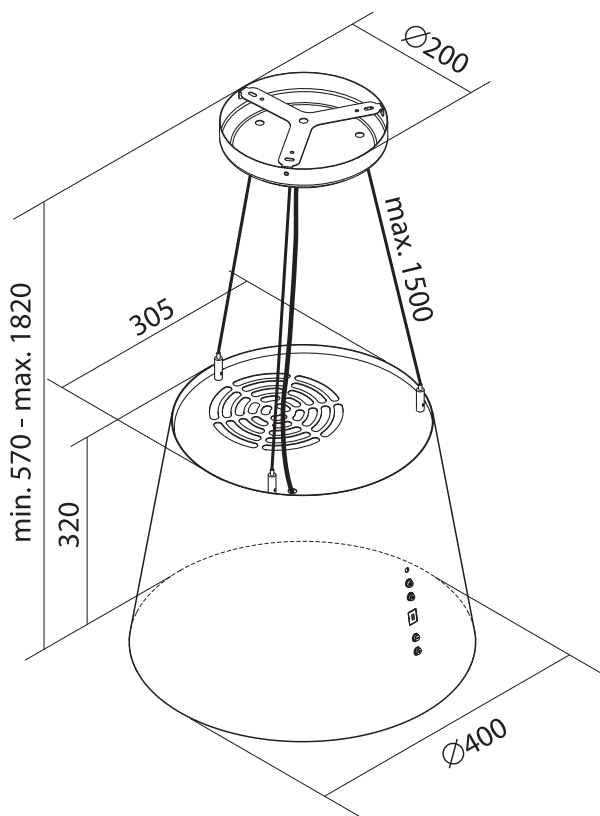

**OKAP NK-4
AMERIS**

Średnica $\text{Ø}400\text{ mm}$
waga netto 8,05 kg
waga brutto 10,55 kg

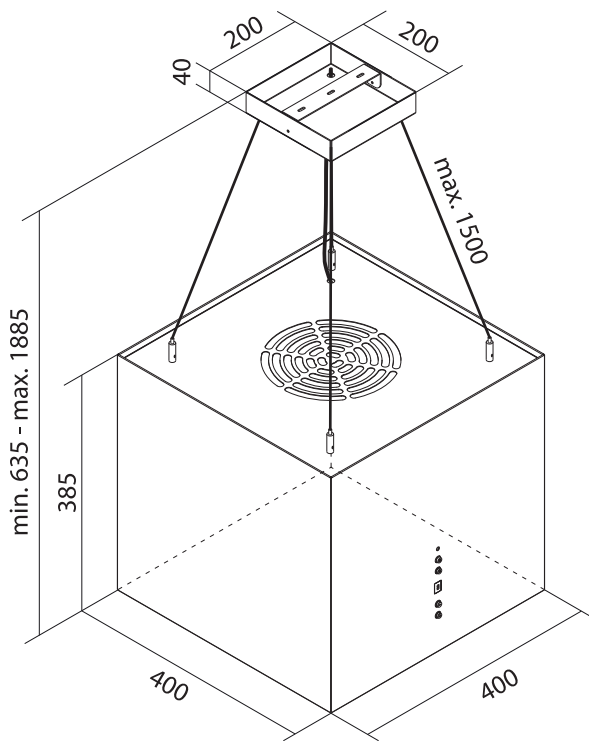

Montaż podsufitki: FLORES

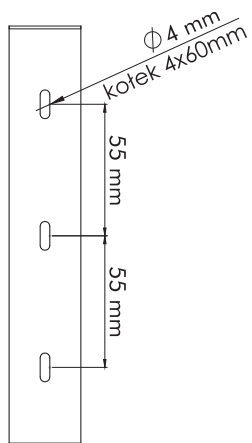

OKAP NK-4 FLORES

Szerokość 400 mm
waga netto 13,10 kg
waga brutto 15,60 kg

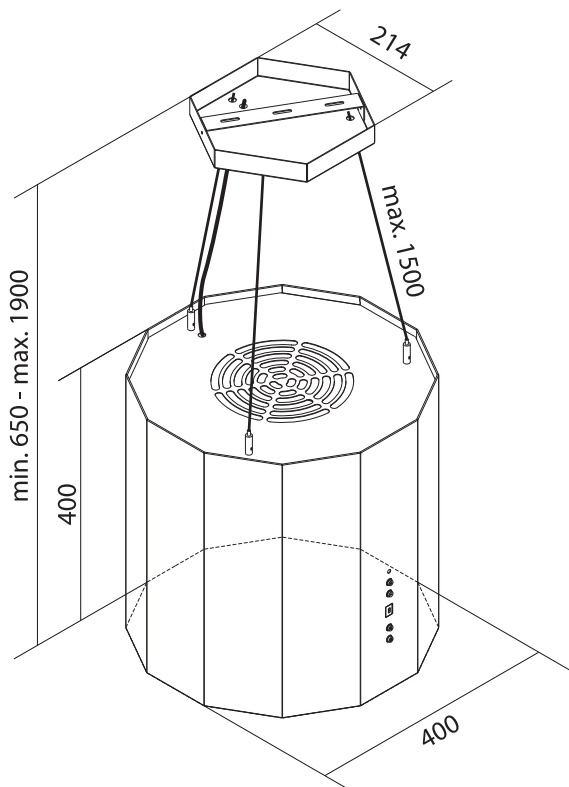



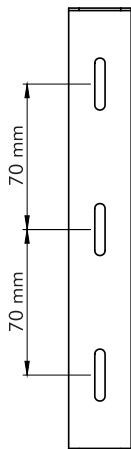







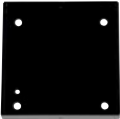

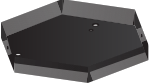
Montaż podsufitki: FOBOS



OKAP NK-4 FOBOS

Szerokość 400 mm
waga netto 11,35 kg
waga brutto 13,60 kg

III. ZAWARTOŚĆ ZESTAWU

| | | |
|--|---|--|
| <p>1 okap (korpus)</p>  <p>1 szt.</p> | <p>2 podsufitka</p>  <p>1 szt.</p> | <p>3 uchwyt</p>  <p>Podsufitka i uchwyt dla okapu: NK-4 FLORES</p> <p>1 szt.</p> |
| <p>4 Linki</p>  <p>3 szt.: NK-4 GALAXY, NK-4 AMERIS, NK-4 FOBOS</p> <p>4 szt.: NK-4 FLORES</p> |  <p>1 szt.</p> |  <p>Podsufitka i uchwyt dla okapu: NK-4 FOBOS</p> <p>1 szt.</p> |
| |  <p>1 szt.</p> |  <p>Podsufitka i uchwyt dla okapu: NK-4 GALAXY, NK-4 AMERIS</p> <p>1 szt.</p> |
| <p>5 zaczep górny (zestaw)</p>  <p>3 szt. okapy: NK-4 GALAXY, NK-4 AMERIS, NK-4 FOBOS</p> <p>4 szt. okap: NK-4 FLORES</p> | <p>6 zaczep dolny (zestaw)</p>  <p>3 szt. okapy: NK-4 GALAXY, NK-4 AMERIS, NK-4 FOBOS</p> <p>4 szt. okap: NK-4 FLORES</p> | |
| <p>7 uchwyt do montażu przewodu elektrycznego</p>  <p>1 szt.</p> | <p>8 śruby montażowe</p> <p>A</p> <p>blachowkręt 3,5 x 12 mm dla okapu: NK-4 FLORES, NK-4 FOBOS</p>  <p>2 szt.</p> | <p>B</p> <p>śruba M4x8 mm dla okapu: NK-4 GALAXY, NK-4 AMERIS</p>  <p>3 szt.</p> |
| <p>9 akcesoria</p>  <p>pilot zdalnego sterowania na podczerwień</p> <p>1 szt.</p> |  <p>filtr węglowy</p> <p>2 szt.</p> | |

IV. UWAGI PRZED MONTAŻEM

Problemy techniczne

Przed przystąpieniem do montażu urządzenia należy wziąć pod uwagę wszystkie ewentualne problemy techniczne oraz trudności, które mogą wystąpić w czasie instalacji okapu, jak i jego eksploatacji. Montaż urządzenia powinien być wykonany przez wykwalifikowany oraz przeszkolony personel. Zarówno umiejscowienie okapu, prace montażowe oraz sposób podłączenia okapu do instalacji wentylacyjnych i elektrycznych muszą być zgodne z przepisami prawa oraz obowiązującymi normami.

Aspekt przestrzenny

Przed instalacją okapu i wykonaniem jakichkolwiek prac montażowych należy upewnić się, że urządzenie swymi rozmiarami będzie pasowało do wielkości pomieszczenia. Należy dokładnie sprawdzić czy wymiary okapu pozwolą na jego montaż w wybranym miejscu. Warto zwrócić szczególną uwagę na kolor i wykończenie okapu tak, by komponował się z innymi sprzętami w kuchni, zabudową meblową oraz dodatkami i akcesoriami. Ponadto, należy zadbać o to, by bryła okapu, jego kształt i forma, nie wpłynęły negatywnie na wizerunek pomieszczenia i jego ergonomię np. przysłonienie widoku, zablokowanie okna, zasłonięcie istotnych elementów pomieszczenia, itp.

Tryb pracy okapu: pochłaniacz

- Urządzenie działa jako **pochłaniacz zapachów** (obieg zamknięty) (**Ryc. 1**).
 - Pochłaniacz – opary najpierw zostają uwolnione od resztek tłuszczu oraz zapachów, a następnie ponownie wydmuchiwane są do kuchni.

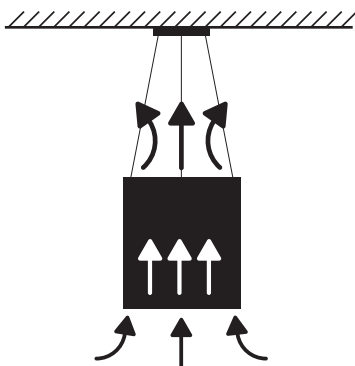

Ryc. 1. Pochłaniacz (obieg zamknięty)

Okap jako pochłaniacz (obieg zamknięty)

Wybierając pochłaniacz (**Ryc. 2**), pamiętaj o tym, że:

- Ten tryb pracy stosowany jest w sytuacji, kiedy nie ma możliwości wyrowadzenia wyciągu na zewnątrz. Do pochłaniacza nie instaluje się przewodów wentylacyjnych.
- By okap pochłaniał zapachy konieczne jest zastosowanie filtra z węglem aktywnym.
- Nie wolno użytkować pochłaniacza, w którym nie zamontowano filtra węglowego.
- Użycie filtra węglowego zmniejsza wydajność okapu o ok. 30% zwiększając przy tym jego głośność.
- Okapy wyspowe na linkach zostały fabrycznie wyposażone w filtry węglowe. Pozostałe typy okapów nie posiadają filtrów węglowych lub dodawane są one do sprzętu jako wyposażenie opcjonalne.
- Zasyrane powietrze jest oczyszczane z tłuszczu i zapachów przy użyciu filtrów węglowych zamontowanych w okapie. Następnie powietrze zostaje zwrócone do pomieszczenia przez kratki wylotowe znajdujące się w górnej części okapu.
- **ZABRONIONE JEST ZASŁANIANIE KRATEK WYLOTOWYCH!**
- W przypadku okapów sufitowych lub zabudowanych w meblach (podszafkowych), a pracujących w trybie pochłaniacza, należy zadbać o odprowadzenie powietrza z sufitu lub z mebli tak, aby przefiltrowane powietrze swobodnie trafiało z powrotem do pomieszczenia.

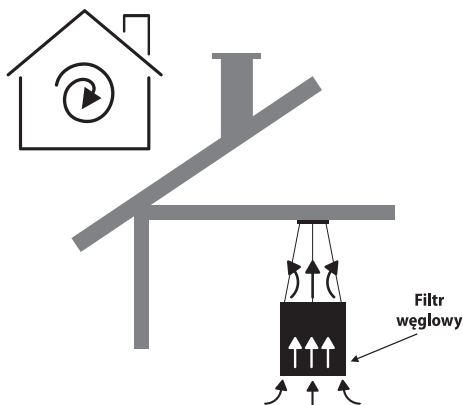

Ryc. 2. Okap jako pochłaniacz

Montaż do sufitu

- Sufit musi być płaski i poziomy.
- Sufit musi posiadać dostateczną nośność.
- Głębokość otworów musi równać się długości śrub.
- Kołki rozporowe muszą być mocno osadzone.
- Biorąc pod uwagę szeroką ofertę materiałów budowlanych, z których obecnie konstruuje się sufity, producent nie dołącza śrub ani kołków rozporowych. Warto skonsultować się ze specjalistą od zamocowań.
- W przypadku niestandardowych konstrukcji sufitu lub sufitu podwieszanego z płyty gipsowo-kartonowej do zamocowania okapu konieczne jest zastosowanie odpowiedniego materiału do mocowania lub budowa stelażu przy użyciu szpilek, kątowników, itp. Należy skonsultować się ze specjalistą od zamocowań.
- Stropy drewniane (lub o podobnej konstrukcji, w tym z gips-kartonu) powodują zwiększoną głośność podczas pracy okapu. W przeciwieństwie do np. stropów żelbetowych działają na zasadzie pudeł rezonansowych.
- **OKAP MUSI BYĆ ZAMONTOWANY DO SUFITU STAŁEGO!**
- **NIE WOLNO INSTALOWAĆ OKAPU DO SUFITU PODWIESZANEGO:** ani do jego płyt, ani do jego stelaża!
- Przed rozpoczęciem wiercenia otworów montażowych dla okapu należy sprawdzić sufit, by nie uszkodzić istniejących instalacji np. gazowej, elektrycznej czy wodnej.
- Maksymalny ciężar okapu nadkuchennego został podany w sekcji rysunki techniczne tejże instrukcji.

V. OGÓLNE UWAGI MONTAŻOWE

Poniżej znajdują się uniwersalne uwagi związane z montażem okapów. Zastosowanie się do opisanych zasad umożliwi prawidłową instalację i bezpieczne użytkowanie urządzenia.

Zawartość opakowania

- Należy RAZ JESZCZE sprawdzić czy zestaw jest kompletny. W punkcie III. ZAWARTOŚĆ ZESTAWU niniejszej instrukcji wymienione są elementy, które powinny znaleźć się w opakowaniu. Jeśli czegoś brakuje lub któryś z elementów jest uszkodzony, należy poinformować o tym Serwis Producenta.
- Należy przygotować poszczególne elementy do montażu w taki sposób, by łatwo było po nie sięgnąć.
- Należy sprawdzić czy wewnątrz okapu nie znajdują się dodatkowe materiały dostarczone wraz z urządzeniem (na przykład woreczki z wkrętami, karta gwarancyjna, dowód zakupu, itp.). Jeśli są, wyjmij je i zachowaj.
- **UWAGA! Usuń z turbiny ewentualne zabezpieczenie transportowe!**

Narzędzia instalacyjne i przygotowanie do montażu

- Przed montażem, należy upewnić się, że wszelkie narzędzia potrzebne do instalacji są w zasięgu ręki.

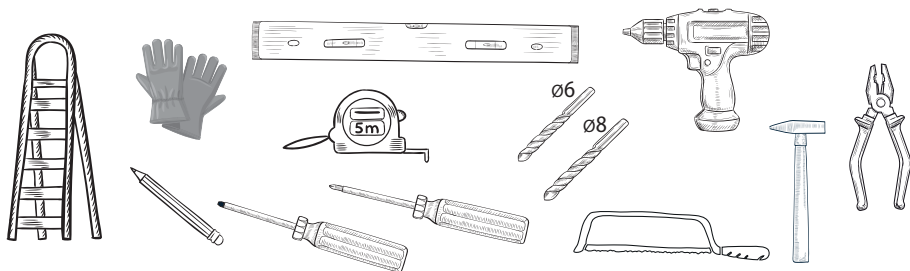

Ryc. 6. Narzędzia rekomendowane podczas montażu

- Ze względu na gabaryty urządzenia do rozpakowania, wyjęcia i montażu okapu zalecane są 2 osoby dorosłe. W przypadku urządzeń o większych rozmiarach zaleca się więcej niż 2 osoby dorosłe.



Ryc. 7. Uwaga: wymagane min 2 osoby do montażu

- Okap należy zamontować w odległości min. 55 cm nad płytą kuchenną urządzenia elektrycznego i min. 65 cm nad płytą kuchenną urządzenia gazowego. Odległość jest mierzona między powierzchnią podtrzymującą naczynia do przyrządzania potraw na płycie kuchennej a najniższą częścią okapu nadkuchennego. Jeżeli w instrukcjach instalowania urządzeń gazowych podano większą odległość, należy to uwzględnić.

Montowanie okapu

- Przed ukończeniem montażu nie należy podłączać urządzenia do sieci elektrycznej.
- Uwagi dotyczące zabezpieczeń:
 - **Okapy wykończone lakierem czarny połysk** – nie należy zdejmować materiałów ochronnych (folie, papier, itp.). Należy je usunąć dopiero w czasie montażu.
 - **Okapy ze stali nierdzewnej INOX** (folia laserowa) – nie należy zdejmować materiałów ochronnych (folie, papier, itp.). Należy je usunąć po zakończonym montażu.
 - **Okapy o innych wykończeniach** – nie należy zdejmować materiałów ochronnych (folie, papier, itp.). Należy je usunąć po zakończonym montażu.
- **UWAGA:** ewentualne oznaczenia i strzałki na folii ochronnej służą wyłącznie identyfikacji kierunku szlifowania stali, co jest niezbędne w procesie produkcyjnym. Nie są to oznaczenia montażowe i nie należy się nimi sugerować.
- **UWAGA:** maskownica jest elementem podatnym na zarysowania, zwłaszcza podczas przymierzania i montowania okapu. Wsuwanie i wysuwanie maskownicy do i z korpusu okapu może doprowadzić do zniszczenia elementu.
- Przed jakimkolwiek odwiertem montażowym w ścianie czy suficie należy starannie sprawdzić miejsca odwiertów, by nie uszkodzić istniejących instalacji (prąd, gaz, woda itp.). Podłoże tak ściany, jak i sufitu musi być stabilne.
- Przewiercenie przewodów elektrycznych będących w ścianie i połączenie ich przez dyble/śruby montażowe z obudową okapu może spowodować zwarcie instalacji elektrycznej, uszkodzenie lub zniszczenie okapu, innych urządzeń w pomieszczeniu, a w skrajnych przypadkach może prowadzić do pożaru. Równocześnie istnieje ryzyko porażenia osoby, która dotknie obudowę okapu, co może grozić uszczerbkiem na zdrowiu, kalectwem, a w skrajnych przypadkach nawet śmiercią.
- Okap nadkuchenny jest ciężkim urządzeniem, dlatego jego przeniesienie oraz instalacja powinny być wykonywane przez co najmniej dwie osoby dorosłe.
- W przypadku okapów z aluminiowym filtrem przeciwłuszczowym dostępnym bezpośrednio (niezabezpieczony dodatkową klapą czy osłoną), przed instalacją okapu należy go zdemontować aby zminimalizować ryzyko jego uszkodzenia. Po zakończonej instalacji należy ponownie zamontować aluminiowy filtr przeciwłuszczowy w okapie.
- W okapach wyspowych i kominowych maskownicę okapu można skrócić poprzez jej obcięcie od dołu, jednak nie więcej niż 10 cm.

Samodzielne skrócenie tego elementu nie powoduje utraty gwarancji.

VI. SZCZEGÓŁOWA INSTRUKCJA MONTAŻU OKAPÓW: NK-4 GALAXY, NK-4 AMERIS, NK-4 FLORES, NK-4 FOBOS

UWAGA! Przystępując do instalacji okapu należy zabezpieczyć meble, płytę grzewczą i inne urządzenia znajdujące się w bliskim sąsiedztwie strefy montażu.



Opis symboli [5], [8A], itp. znajduje się w rozdziale III. ZAWARTOŚĆ ZESTAWU.

KROK 1

Na suficie, centralnie nad kuchnią lub płytą grzewczą zaznaczyć otwory pod uchwyt podsufitki okapu [3]. W wyznaczonych miejscach na suficie wywiercić otwory na kołki rozporowe (Ø10 mm), a następnie przymocować uchwyt podsufitki do sufitu.



KROK 2

Do podsufitki [2] przykręć zaczepy górne [5] jak na zdjęciach.



KROK 3

Jedną z linek [4] przeciągnąć przez mniejszy otwór uchwyty do montażu przewodu elektrycznego [7], następnie przewód elektryczny przeciągnąć przez większy otwór w uchwycie do montażu przewodu elektrycznego [7]. Po ustaleniu długości linek (Krok 6) dokręcić śrubę znajdującą się w uchwycie przewodu zasilającego.



KROK 4

Przeciągnąć przewód elektryczny okapu przez otwór, który znajduje się w podsufitce [2]. Przewód podłączyć do kostki elektrycznej znajdującej się przy suficie.

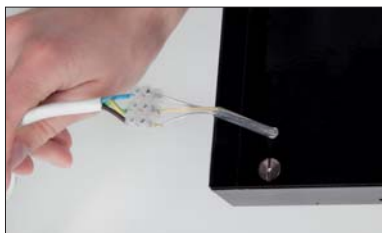

KROK 5

Przygotowaną podsufitkę [2] przykręcić do uchwyty [3] przymocowanego do sufitu. Należy użyć do tego blachowkrętów [8A] lub śrub M4 [8B] (w zależności od rodzaju okapu).

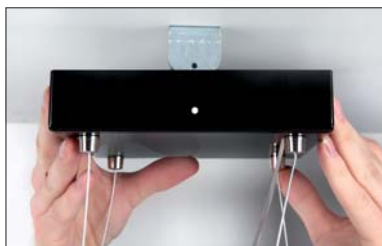

KROK 6

Końce linek [4] przeciągnąć przez zaczepy dolne [6], które znajdują się na wierzchu korpusu okapu. Naciskając na górną część zaczepu dolnego można regulować długość linki tak, aby wszystkie linki były jednakowej długości, a okap wisiał w poziomie.

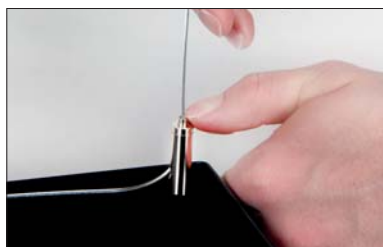

Podłączenie elektryczne

- Przed ukończeniem montażu nie wolno podłączać urządzenia do sieci elektrycznej.
- Podczas instalowania nie można zaginać ani zaciskać kabla przyłączeniowego. Wymagane parametry przyłączy znajdują się na tabliczce znamionowej umieszczonej wewnątrz urządzenia, widocznej po wyjęciu aluminiowego filtra przeciwłuszczowego.
- Przed podłączeniem urządzenia do źródła zasilania elektrycznego należy mieć pewność, że napięcie i częstotliwość prądu w instalacji elektrycznej odpowiadają wartościom podanym na tabliczce znamionowej okapu. Tabliczka znamionowa okapu umieszczona jest wewnątrz urządzenia – widoczna po wyjęciu aluminiowego filtra przeciwłuszczowego.
- Urządzenie odpowiada I klasie ochrony przeciwporażeniowej. Okap posiada przewód zasilający z uziemieniem.
- Okap dostarczany jest z przewodem elektrycznym i wtyczką. Może być ona podłączona do każdego, zainstalowanego zgodnie z przepisami i zabezpieczonego gniazda z uziemieniem (230 V / 50 Hz).
- Przewód przyłączeniowy ma długość ok. 1,5 m i jest zakończony wtyczką z możliwością jej odcięcia i podłączenia przewodu na stałe lub w przypadku okapów wyspowych na linkach przewód zakończony jest przewodami do podłączenia do kostki elektrycznej.
- Obcięcie wtyczki, by podłączyć okap na stałe do prądu nie powoduje utraty gwarancji. Zalecane jest powierzenie tej czynności osobie wykwalifikowanej.
- W przypadku, gdy okap wyposażony jest we wtyczkę, po zakończonej instalacji, należy ją podłączyć do gniazdka zgodnego z obowiązującymi normami i umieszczonego w łatwo dostępnym miejscu.
- Jeśli zastosowane gniazdko elektryczne po montażu okapu nie jest swobodnie dostępne, to używany obwód prądowy musi mieć możliwość odłączenia w celu przeprowadzenia prac konserwacyjnych.
- Istnieje możliwość odcięcia wtyczki i wpięcia przewodów bezpośrednio do kostki. W przypadku, gdy:
 - okap zostanie pozbawiony wtyczki (bezpośrednie podłączenie do sieci),
 - wtyczka ulokowana jest w trudno dostępnym miejscu,
 - wtyczka jest zabudowana,po zakończonej instalacji, należy zastosować znormalizowany wyłącznik dwubiegunowy z rozwarciem styków wynoszącym minimum 3 mm. Umożliwi on całkowite odcięcie od sieci elektrycznej w warunkach nadprądowych kategorii III, zgodnie z zasadami instalacji. Zabezpieczenie takie może wykonać wyłącznie specjalista elektryk.

Weryfikacja stanu okapu po montażu

- Należy ściągnąć wszystkie folie ochronne, następnie usunąć ewentualne pozostałości kleju oraz (w razie potrzeby) plamy tłuszczu i oleju.
- Należy ściągnąć folię zabezpieczającą z aluminiowych filtrów przeciw tłuszczowych (zwykle koloru niebieskiego lub białego).
- Po ściągnięciu folii ochronnej z okapu, producent zaleca przetarcie go specjalnym środkiem zabezpieczająco-konserwującym dedykowanym do danej powierzchni. Zalecenia dotyczące czyszczenia i konserwacji znajdują się w pkt. 7 CZYSZCZENIE I KONSERWACJA Poradnika (osobna broszura).
- Należy przeprowadzić test funkcjonowania. Przez kilkadziesiąt godzin możliwe jest wydobywanie się nieprzyjemnego zapachu z urządzenia, szczególnie w obiegu zamkniętym. Jest to naturalny proces, który nie powinien budzić niepokoju. Specyficzny zapach zanika wraz z dotarciem się turbiny.
- Zalecane jest ponowne sprawdzenie poprawności działania wszystkich funkcji okapu w trybie sterowania panelem sterującym na okapie, jak i pilotem bezprzewodowym.
- Należy upewnić się, że okap zamocowany jest prosto, stabilnie, nie odchyła się od pionu.
- Należy zweryfikować, czy okap nie rezonuje (wpada w drgania), może to oznaczać, że śruby i mocowania nie zostały prawidłowo dokręcone.
- Należy sprawdzić, czy klapka zwrotna nie jest zablokowana, a przewody i kratka wentylacyjna są wolne od zatorów.

VII. OŚWIADCZENIE PRODUCENTA:

Okap nadkuchenny spełnia wszystkie wymagania określone w przepisach UE mających do niego zastosowanie. W związku z powyższym została dla niego wystawiona deklaracja zgodności, a urządzenie opatrzone oznaczeniem CE.



DEKLARACJA ZGODNOŚCI UE / WE

1. Typ / model wyrobu: typ: NK-4 model: Cylindro OR 40 (850); Quadro OR 40 (850); Quadro OR Max 60 (850); Cylindro 2Strips 40 (850); Viva 40 (850); Cylindro 4LED 40 (850); Cylindro 40 (850); Inspiro 50 (850); Quadro 40 (850); Quadro 2Strips 40 (850); Quadro 4LED 40 (850); Quadro Max 60 (850); Lorento 40 (850); Fobos 40 (850); Galaxy 40 (850); Flores 40 (850); Ameris 40 (850); Centropolis (850); Metropolis (850); Magnetic (850)
2. Nazwa i adres producenta: AGD LIDER MARKET NORBERT TOFIL
ul. Krucza 11, 25-657 Kielce, Polska.
3. Niniejsza deklaracja zgodności wydana zostaje na wyłączną odpowiedzialność producenta.
4. Przedmiot deklaracji: Okap nadkuchenny
5. Wymieniony powyżej przedmiot niniejszej deklaracji jest zgodny z odnośnymi wymaganiami unijnego prawodawstwa harmonizacyjnego:
 - Dyrektywa niskonapięciowa "LVD" 2014/35/UE
 - Dyrektywa kompatybilności elektromagnetycznej "EMC" 2014/30/UE
 - Dyrektywa ograniczenia niektórych pierwiastków "RoHS" 2011/65/UE+2015/863/UE
 - Dyrektywa ekoprojekt dla produktów związanych z energią "ErP" 2009/125/WE
 - Rozporządzenie Komisji (UE) nr 66/2014
6. Odniesienia do odnośnych norm zharmonizowanych, które zastosowano, lub do innych specyfikacji technicznych, w stosunku do których deklarowana jest zgodność:
 - PN-EN 60335-2-31:2015-02 (EN 60335-2-31:2014)
 - PN-EN 60335-1:2012+A11:2014-10+A13:2017-11+A1:2019-10+A2:2019-11+A14:2020-05 (EN 60335-1:2012+A11:2014+A13:2017+A1:2019+A2:2019+A14:2019)
 - PN-EN 62233:2008 (EN 62233:2008)
 - PN-EN 55014-1:2017-06+A11:2020-07 (EN 55014-1:2017+A11:2020)
 - PN-EN 61000-3-2:2014-10 (EN 61000-3-2:2014)
 - PN-EN 61000-3-3:2013-10 (EN 61000-3-3:2013)
 - PN-EN 55014-2:1999+A1:2004+A2:2009 (EN 55014-2:1997+A1:2001+A2:2008)
 - PN-EN IEC 63000:2019-01 (EN IEC 63000:2018)
 - PN-EN 61591:2002+A1:2006+A2:2011+A11:2014-08+A12:2015-04 (EN 61591:1997+A1:2006+A2:2011+A11:2014+A12:2015)
7. Jednostka notyfikowana ... (nazwa, numer) przeprowadziła ... (opis interwencji) i wydała certyfikat: Nie dotyczy.
8. Informacje dodatkowe:

Podpisano w imieniu producenta:

Prezes Zarządu

AgdLiderMarket
Norbert Tofil
25-657 Kielce, ul. Krucza 11
NIP 959-193-51-28



Norbert Tofil

Kielce, 26.04.2021

miejsce i data wydania:

imię, nazwisko i podpis osoby upoważnionej

VIII. KARTY TECHNICZNE

Karta dla okapu nadkuchennego typ NK-4 (wersja 850 m³/h) model: GALAXY

| | Oznaczenie | Wartość | Jednostka |
|---|---------------------|---------|-------------------|
| Identyfikator modelu | NK-4 | | |
| Roczne zużycie energii | AEC _{hood} | 56,0 | kWh/r |
| Klasa efektywności energetycznej | | A | |
| Wydajność przepływu dynamicznego | FDE _{hood} | 30,6 | |
| Klasa wydajności przepływu dynamicznego | | A | |
| Sprawność oświetlenia | LE _{hood} | 46,8 | |
| Klasa sprawności oświetlenia | | A | |
| Efektywność pochłaniania zanieczyszczeń | GFE _{hood} | 66,9 | % |
| Klasa efektywności pochłaniania zanieczyszczeń | | D | |
| Minimalne natężenie przepływu powietrza | Q _{min} | 221,2 | m ³ /h |
| Maksymalne natężenie przepływu powietrza | Q _{ma} | 438,7 | m ³ /h |
| Natężenie przepływu powietrza w trybie intensywnym | | 768,2 | m ³ /h |
| Poziom hałasu przy minimalnej wydajności w warunkach normalnego użytkowania | L _{WA} | 43 | dB |
| Poziom hałasu przy maksymalnej wydajności w warunkach normalnego użytkowania | L _{WA} | 59 | dB |
| Poziom hałasu w trybie intensywnym | L _{WA} | 69 | dB |
| Pobór mocy mierzony w trybie wyłączenia | P _o | N.d. | W |
| Pobór mocy mierzony w trybie czuwania | P _s | 0,26 | W |
| Współczynnik upływu czasu | f | 0,9 | |
| Wskaźnik efektywności energetycznej | EEI _{hood} | 53,3 | |
| Natężenie przepływu powietrza mierzone w optymalnym punkcie pracy | Q _{BEP} | 371,6 | m ³ /h |
| Ciśnienie powietrza mierzone w optymalnym punkcie pracy | P _{BEP} | 465 | Pa |
| Pobór mocy mierzony w optymalnym punkcie pracy | W _{BEP} | 157,0 | W |
| Moc nominalna systemu oświetlenia | W _L | 6,0 | W |
| Średnie natężenie oświetlenia zapewnianego przez system oświetlenia na powierzchni płyty grzejnej | E _{middle} | 281 | lux |
| Poziom mocy akustycznej | L _{WA} | 59 | dB |

Odniesienie do metod pomiarów i obliczeń zastosowanych w celu ustalenia powyższych wyników:

Rozporządzenie nr 65/2014/UE, Rozporządzenie nr 66/2014/UE,

PN-EN 50564:2011 (EN 50564:2011) – Elektryczny sprzęt domowy – pomiar poboru mocy sprzętu w stanie gotowości do pracy.

PN-EN 60704-2-13:2017-02 (EN 60704-2-13:2017) – Elektryczne przyrządy do użytku domowego i podobnego - Procedura badania hałasu - Część 2-13: Wymagania szczegółowe dla okapów nadkuchennych i innych wyciągów oparów kuchennych.

PN-EN 61591:2002+A1:2006+A2:2011+A11:2014-08+A12:2015-04 (EN61591:1997+A1:2006+A2:2011+A11:2014+A12:2015) – Domowe okapy nadkuchenne i inne wyciągi oparów kuchennych – Metody badań cech funkcjonalnych.

Karta dla okapu nadkuchennego typ NK-4 (wersja 850 m³/h) model: AMERIS

| | Oznaczenie | Wartość | Jednostka |
|---|---------------------|---------|-------------------|
| Identyfikator modelu | NK-4 | | |
| Roczne zużycie energii | AEC _{hood} | 56,0 | kWh/r |
| Klasa efektywności energetycznej | | A | |
| Wydajność przepływu dynamicznego | FDE _{hood} | 30,6 | |
| Klasa wydajności przepływu dynamicznego | | A | |
| Sprawność oświetlenia | LE _{hood} | 46,8 | |
| Klasa sprawności oświetlenia | | A | |
| Efektywność pochłaniania zanieczyszczeń | GFE _{hood} | 66,9 | % |
| Klasa efektywności pochłaniania zanieczyszczeń | | D | |
| Minimalne natężenie przepływu powietrza | Q _{min} | 221,2 | m ³ /h |
| Maksymalne natężenie przepływu powietrza | Q _{ma} | 438,7 | m ³ /h |
| Natężenie przepływu powietrza w trybie intensywnym | | 768,2 | m ³ /h |
| Poziom hałasu przy minimalnej wydajności w warunkach normalnego użytkowania | L _{WA} | 43 | dB |
| Poziom hałasu przy maksymalnej wydajności w warunkach normalnego użytkowania | L _{WA} | 59 | dB |
| Poziom hałasu w trybie intensywnym | L _{WA} | 69 | dB |
| Pobór mocy mierzony w trybie wyłączenia | P _o | N.d. | W |
| Pobór mocy mierzony w trybie czuwania | P _s | 0,26 | W |
| Współczynnik upływu czasu | f | 0,9 | |
| Wskaźnik efektywności energetycznej | EEL _{hood} | 53,3 | |
| Natężenie przepływu powietrza mierzone w optymalnym punkcie pracy | Q _{BEP} | 371,6 | m ³ /h |
| Ciśnienie powietrza mierzone w optymalnym punkcie pracy | P _{BEP} | 465 | Pa |
| Pobór mocy mierzony w optymalnym punkcie pracy | W _{BEP} | 157,0 | W |
| Moc nominalna systemu oświetlenia | W _L | 6,0 | W |
| Średnie natężenie oświetlenia zapewnianego przez system oświetlenia na powierzchni płyty grzejnej | E _{middle} | 281 | lux |
| Poziom mocy akustycznej | L _{WA} | 59 | dB |

Odniesienie do metod pomiarów i obliczeń zastosowanych w celu ustalenia powyższych wyników:

Rozporządzenie nr 65/2014/UE, Rozporządzenie nr 66/2014/UE,

PN-EN 50564:2011 (EN 50564:2011) – Elektryczny sprzęt domowy – pomiar poboru mocy sprzętu w stanie gotowości do pracy.

PN-EN 60704-2-13:2017-02 (EN 60704-2-13:2017) – Elektryczne przyrządy do użytku domowego i podobnego - Procedura badania hałasu - Część 2-13: Wymagania szczegółowe dla okapów nadkuchennych i innych wyciągów oparów kuchennych.

PN-EN 61591:2002+A1:2006+A2:2011+A11:2014-08+A12:2015-04 (EN61591:1997+A1:2006+A2:2011+A11:2014+A12:2015) – Domowe okapy nadkuchenne i inne wyciągi oparów kuchennych – Metody badań cech funkcjonalnych.

Karta dla okapu nadkuchennego typ NK-4 (wersja 850 m³/h) model: FLORES

| | Oznaczenie | Wartość | Jednostka |
|---|---------------------|---------|-------------------|
| Identyfikator modelu | NK-4 | | |
| Roczne zużycie energii | AEC _{hood} | 56,0 | kWh/r |
| Klasa efektywności energetycznej | | A | |
| Wydajność przepływu dynamicznego | FDE _{hood} | 30,6 | |
| Klasa wydajności przepływu dynamicznego | | A | |
| Sprawność oświetlenia | LE _{hood} | 46,8 | |
| Klasa sprawności oświetlenia | | A | |
| Efektywność pochłaniania zanieczyszczeń | GFE _{hood} | 66,9 | % |
| Klasa efektywności pochłaniania zanieczyszczeń | | D | |
| Minimalne natężenie przepływu powietrza | Q _{min} | 221,2 | m ³ /h |
| Maksymalne natężenie przepływu powietrza | Q _{ma} | 438,7 | m ³ /h |
| Natężenie przepływu powietrza w trybie intensywnym | | 768,2 | m ³ /h |
| Poziom hałasu przy minimalnej wydajności w warunkach normalnego użytkowania | L _{WA} | 43 | dB |
| Poziom hałasu przy maksymalnej wydajności w warunkach normalnego użytkowania | L _{WA} | 59 | dB |
| Poziom hałasu w trybie intensywnym | L _{WA} | 69 | dB |
| Pobór mocy mierzony w trybie wyłączenia | P _o | N.d. | W |
| Pobór mocy mierzony w trybie czuwania | P _s | 0,26 | W |
| Współczynnik upływu czasu | f | 0,9 | |
| Wskaźnik efektywności energetycznej | EEL _{hood} | 53,3 | |
| Natężenie przepływu powietrza mierzone w optymalnym punkcie pracy | Q _{BEP} | 371,6 | m ³ /h |
| Ciśnienie powietrza mierzone w optymalnym punkcie pracy | P _{BEP} | 465 | Pa |
| Pobór mocy mierzony w optymalnym punkcie pracy | W _{BEP} | 157,0 | W |
| Moc nominalna systemu oświetlenia | W _L | 6,0 | W |
| Średnie natężenie oświetlenia zapewnianego przez system oświetlenia na powierzchni płyty grzejnej | E _{middle} | 281 | lux |
| Poziom mocy akustycznej | L _{WA} | 59 | dB |

Odniesienie do metod pomiarów i obliczeń zastosowanych w celu ustalenia powyższych wyników:

Rozporządzenie nr 65/2014/UE, Rozporządzenie nr 66/2014/UE,

PN-EN 50564:2011 (EN 50564:2011) – Elektryczny sprzęt domowy – pomiar poboru mocy sprzętu w stanie gotowości do pracy.

PN-EN 60704-2-13:2017-02 (EN 60704-2-13:2017) – Elektryczne przyrządy do użytku domowego i podobnego - Procedura badania hałasu - Część 2-13: Wymagania szczegółowe dla okapów nadkuchennych i innych wyciągów oparów kuchennych.

PN-EN 61591:2002+A1:2006+A2:2011+A11:2014-08+A12:2015-04 (EN61591:1997+A1:2006+A2:2011+A11:2014+A12:2015) – Domowe okapy nadkuchenne i inne wyciągi oparów kuchennych – Metody badań cech funkcjonalnych.

Karta dla okapu nadkuchennego typ NK-4 (wersja 850 m³/h) model: FOBOS

| | Oznaczenie | Wartość | Jednostka |
|---|---------------------|---------|-------------------|
| Identyfikator modelu | NK-4 | | |
| Roczne zużycie energii | AEC _{hood} | 56,0 | kWh/r |
| Klasa efektywności energetycznej | | A | |
| Wydajność przepływu dynamicznego | FDE _{hood} | 30,6 | |
| Klasa wydajności przepływu dynamicznego | | A | |
| Sprawność oświetlenia | LE _{hood} | 46,8 | |
| Klasa sprawności oświetlenia | | A | |
| Efektywność pochłaniania zanieczyszczeń | GFE _{hood} | 66,9 | % |
| Klasa efektywności pochłaniania zanieczyszczeń | | D | |
| Minimalne natężenie przepływu powietrza | Q _{min} | 221,2 | m ³ /h |
| Maksymalne natężenie przepływu powietrza | Q _{ma} | 438,7 | m ³ /h |
| Natężenie przepływu powietrza w trybie intensywnym | | 768,2 | m ³ /h |
| Poziom hałasu przy minimalnej wydajności w warunkach normalnego użytkowania | L _{WA} | 43 | dB |
| Poziom hałasu przy maksymalnej wydajności w warunkach normalnego użytkowania | L _{WA} | 59 | dB |
| Poziom hałasu w trybie intensywnym | L _{WA} | 69 | dB |
| Pobór mocy mierzony w trybie wyłączenia | P _o | N.d. | W |
| Pobór mocy mierzony w trybie czuwania | P _s | 0,26 | W |
| Współczynnik upływu czasu | f | 0,9 | |
| Wskaźnik efektywności energetycznej | EEI _{hood} | 53,3 | |
| Natężenie przepływu powietrza mierzone w optymalnym punkcie pracy | Q _{BEP} | 371,6 | m ³ /h |
| Ciśnienie powietrza mierzone w optymalnym punkcie pracy | P _{BEP} | 465 | Pa |
| Pobór mocy mierzony w optymalnym punkcie pracy | W _{BEP} | 157,0 | W |
| Moc nominalna systemu oświetlenia | W _L | 6,0 | W |
| Średnie natężenie oświetlenia zapewnianego przez system oświetlenia na powierzchni płyty grzejnej | E _{middle} | 281 | lux |
| Poziom mocy akustycznej | L _{WA} | 59 | dB |

Odniesienie do metod pomiarów i obliczeń zastosowanych w celu ustalenia powyższych wyników:

Rozporządzenie nr 65/2014/UE, Rozporządzenie nr 66/2014/UE,

PN-EN 50564:2011 (EN 50564:2011) – Elektryczny sprzęt domowy – pomiar poboru mocy sprzętu w stanie gotowości do pracy.

PN-EN 60704-2-13:2017-02 (EN 60704-2-13:2017) – Elektryczne przyrządy do użytku domowego i podobnego - Procedura badania

hałasu - Część 2-13: Wymagania szczegółowe dla okapów nadkuchennych i innych wyciągów oparów kuchennych.

PN-EN 61591:2002+A1:2006+A2:2011+A11:2014-08+A12:2015-04 (EN61591:1997+A1:2006+A2:2011+A11:2014+A12:2015) –

Domowe okapy nadkuchenne i inne wyciągi oparów kuchennych – Metody badań cech funkcjonalnych.

IX. POMOC I SERWIS

Jeżeli, pomimo naszej dokładnej kontroli jakości, stwierdzą Państwo nieprawidłowości w pracy i funkcjonowaniu zakupionego urządzenia prosimy o kontakt z naszym Serwisem, który udzieli fachowej pomocy.

Przed połączeniem się z serwisem należy zanotować następujące dane sprzętu:

Typ / Nazwa modelu: _____

Data zakupu: _____

Opis usterki _____

Części zamienne można nabyć bezpośrednio u producenta lub w autoryzowanych punktach serwisowych.

ONLINE

Więcej informacji na temat naszych produktów, wyposażenia, części zamiennych oraz serwisu można znaleźć na stronie internetowej www.nortberg.pl.

KONTAKT

Jeśli nadal masz wątpliwości i nie wszystko, co przeczytałeś w instrukcji jest zrozumiałe, zadzwoń do Biura Obsługi Klienta (+48 533 912 564), gdzie uzyskasz profesjonalną pomoc.

Wezwanie technika serwisu w przypadku nieprawidłowej obsługi urządzenia jest odpłatne również w okresie gwarancyjnym. Zlecenie naprawy oraz pomoc w razie usterki należy powierzyć technikom Serwisu producenta. Dzięki temu zyskują Państwo pewność, że naprawy zostaną wykonane przez fachowców, którzy dysponują oryginalnymi częściami zamiennymi do danego urządzenia.

UWAGA!



Producent zastrzega sobie prawo do wprowadzania zmian do urządzenia w dowolnym czasie i bez powiadomienia. Drukowanie, tłumaczenie i powielanie, nawet częściowe, niniejszej instrukcji jest uwarunkowane upoważnieniem i zezwoleniem od Producenta. Językiem instrukcji jest język polski i Producent nie ponosi odpowiedzialności za jakiegokolwiek błędy w transkrypcji lub tłumaczeniu.

X. KARTA GWARANCYJNA

1. Sprzedający gwarantuje sprawne działanie sprzętu w okresie 24 miesięcy od daty sprzedaży. Ujawnione w tym okresie wady fabryczne będą usuwane bezpłatnie.
2. Karta gwarancyjna ważna jest wyłącznie z dowodem zakupu.
3. Okap zostanie naprawiony w ciągu 14 dni roboczych, jeżeli klient dostarczy reklamowany towar do serwisu lub punktu sprzedaży.
4. Gwarancja nie obejmuje:
 - a) mechanicznych uszkodzeń sprzętu spowodowanych przez użytkownika,
 - b) uszkodzeń i wad wynikających na skutek:
 - niewłaściwego lub niezgodnego z instrukcją użytkowania, przechowywania lub konserwacji,
 - stosowania niewłaściwych materiałów eksploatacyjnych, środków czyszczących bądź konserwujących,
 - nieprzestrzegania zaleceń producenta w zakresie eksploatacji sprzętu poza warunkami indywidualnego gospodarstwa domowego (np.: w punktach zbiorowego żywienia, zakładach gastronomicznych, itp.),
 - samowolnych napraw, przeróbek lub zmian konstrukcyjnych,
 - c) uszkodzeń spowodowanych czynnikami zewnętrznymi niezależnymi od producenta (np. transport, nieprawidłowe napięcie zasilania).
5. Gwarancji udziela się od daty wydania okapu udokumentowanej dowodem sprzedaży, który powinien zawierać datę zakupu i symbol urządzenia.

Data sprzedaży

Pieczęć i podpis sprzedawcy

XI. INFORMACJE O PRZEBIEGU NAPRAWY

| Lp. | Data zgłoszenia | Data wykonania naprawy, podpis technika | Opis naprawy |
|-----|-----------------|---|--------------|
| | | | |